

NEBUCID® HP

NOTICE D'UTILISATION



code article F01NEB01



Important !

NEBUCID® HP donne ses meilleures performances lorsqu'il est utilisé avec la solution désinfectante Helvemed HAND PURE. La société Helvemed décline toute responsabilité pour d'éventuels dommages ou frais résultant d'une incompatibilité si une autre solution désinfectante devait être utilisée dans le système.

Ce mode d'emploi doit être lu entièrement et conservé. En cas de revente de l'appareil, transmettez ce mode d'emploi à l'acheteur.

1. Consignes concernant l'utilisation du mode d'emploi

Les symboles suivants sont utilisés dans le mode d'emploi :



Consigne de sécurité :





Tout non-respect peut entraîner des dommages corporels ou matériels.

2. Utilisation conforme

Cet appareil est conçu exclusivement à des fins de désinfection des mains à l'aide de désinfectants à faible viscosité.

L'appareil ne convient pas à l'utilisation de savon, de produits très visqueux, de gels, et de fluides abrasifs et agressifs.

Le distributeur ne doit pas faire l'objet d'une installation autonome. L'appareil ne doit être utilisé que dans des espaces clos.

	N'utilisez jamais l'appareil dans des zones explosives.
	Utilisez uniquement l'appareil dans un environnement peu poussiéreux.
	Veillez à n'utiliser l'appareil que lorsque l'humidité relative de l'air est inférieure à 90 % (sans condensation).
	Utilisez uniquement l'appareil par une température ambiante comprise entre 15 et 30 °C.

3. Consignes de sécurité



Helvemed décline toute responsabilité quant aux dommages intervenant dans les circonstances suivantes :

- Dommages subis par l'appareil sous l'effet d'influences mécaniques et de surtensions
- Modifications apportées à l'appareil sans autorisation expresse de Helvemed
- Utilisation à d'autres fins que celles décrites dans le mode d'emploi

3.1. Sécurité générale



L'appareil ne doit être réparé que par les collaborateurs de la société Helvemed ou par des personnes autorisées par Helvemed. Toute réparation non conforme peut entraîner des dangers considérables. Si une réparation est nécessaire, adressez-vous au fabricant.



Positionnez l'appareil dans un endroit sec et protégé des projections d'eau.



Cet appareil n'est pas un jouet. Les enfants ne doivent pas l'utiliser sans surveillance. Le lieu d'installation doit être choisi en conséquence.



Les personnes présentant des déficiences physiques, sensorielles ou mentales ne doivent pas utiliser cet appareil sans surveillance.



L'appareil ne convient pas au transport de fluides.



L'appareil ne convient pas au dosage d'autres fluides que ceux indiqués.



N'utilisez l'appareil qu'avec des piles alcalines étanches du même fabricant, du même type et présentant le même niveau de charge. Utilisez uniquement des piles de la taille indiquée de type D.



N'utilisez pas l'appareil avec des piles rechargeables.



N'utilisez pas conjointement des piles usagées et des piles neuves.



Les bornes d'alimentation des piles ne doivent pas être court-circuitées les unes avec les autres.



N'utilisez plus l'appareil si les piles y ont fui.



Ne forcez jamais.









Avant toute opération de nettoyage et d'entretien, retirez les piles.



Le distributeur ne doit être utilisé qu'avec des pièces d'origine.

3.2. Sécurité lors de l'utilisation de l'appareil

-  Protégez l'appareil de l'humidité.
-  N'exposez jamais l'appareil aux rayonnements calorifiques et aux chaleurs excessives.
-  Ne plongez pas l'appareil dans l'eau.
-  Ne remplissez l'appareil qu'avec les substances indiquées comme convenant à une utilisation conforme.
-  Les seules pièces pouvant être démontées sont les suivantes : Pompe, réservoir, couvercle du compartiment à piles, piles, égouttoir et tube de sortie
-  L'appareil n'est pas autoclavable et n'est pas lavable en machine.
-  L'appareil ne doit pas être nettoyé à l'aide d'un jet d'eau ou d'un nettoyeur haute pression.

4. Schéma technique

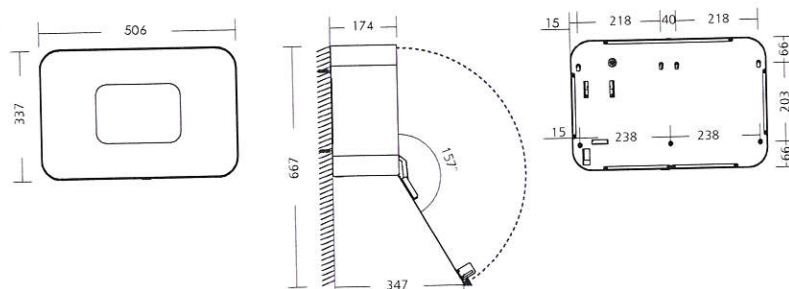

5. Contenu lors de la livraison

- NEBUCID HP
- HAND PURE 1L
- Kit de fixation avec 4 chevilles et vis
- Piles (5 piles monocellulaires de type D, 1,5 V)
- Mode d'emploi
- Clé
- Réservoir
- Bloc d'alimentation (en option)

6. Montage du NEBUCID HP

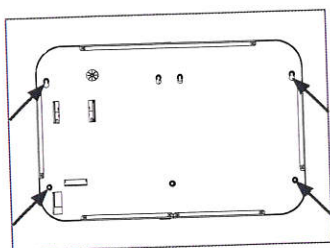
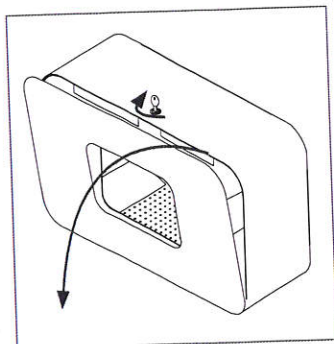

6.1 Montage mural

Lors du montage et de la mise en service du NEBUCID HP, appliquez la procédure indiquée dans l'ordre.

La hauteur de montage adaptée est comprise entre 100 et 110 cm, la mesure étant réalisée entre le sol et le bord inférieur du distributeur.

Il est recommandé de monter l'appareil à deux.

Ouvrir l'appareil avec la clé fournie et abaisser le cache.

Avant le montage, veuillez retirer de l'appareil l'égouttoir et le réservoir (voir les points 7.4 et 7.6).



Le NEBUCID HP doit être fixé avec 4 vis au niveau des ouvertures de fixation prévues à cet effet sur un mur horizontal.



Fixez l'appareil au mur à l'aide du matériel de fixation fourni ou un matériel adapté.



Avant le montage, vérifiez que le mur convient !



Lors de la sélection du lieu de montage, prévoyez que l'appareil soit accessible afin d'être réapprovisionné !



L'appareil ne doit pas être simplement posé sur une table !



Ne montez pas l'appareil dans des voies de circulation et passages étroits

6. Montage du NEBUCID HP

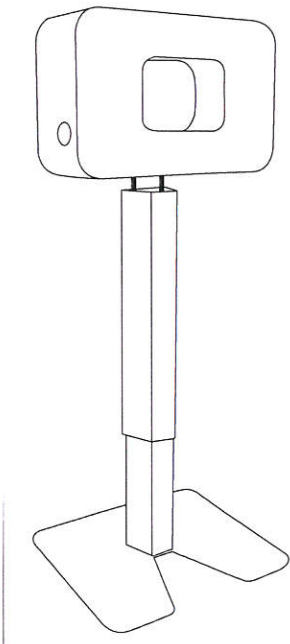
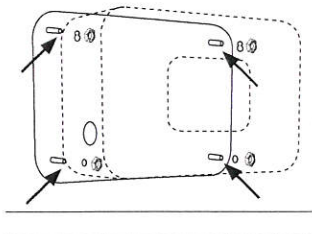

6.2 Montage sur pied

Veillez installer l'appareil sur les 4 boulons de la paroi de montage du pied et le fixer à l'aide des écrous fournis.

Veillez à ce que la colonne soit stable.

Utilisez uniquement des pieds présentant une stabilité et des possibilités de fixation adaptées.

Code article : F01NEBSUP

7. Mise en service

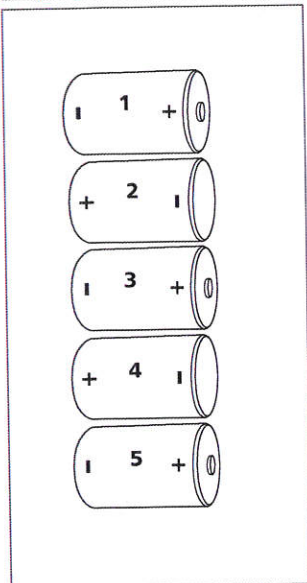
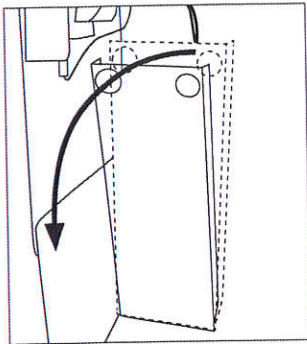

7. Mise en service

7.1 Mise en place des piles

Ouvrez le cache du compartiment à piles.
Veuillez utiliser les deux trous pour tirer le
compartiment vers le bas.

Mettez à présent en place les piles fournies
dans le distributeur en respectant la polarité.

7.2 NEBUCID HP

avec bloc d'alimentation externe

Option : bloc d'alimentation externe (réf. F01NEBSEC)

Entrée CA : 100 -240 V / 0,35 A

Fréquence : 50-60 Hz

Sortie : 7,0 - 7,5 V, 2,5 A

Particularité : La terre de protection est raccordée au pôle moins

Lors du montage, veillez à ce que le câble ne se trouve pas dans les passages. Il risquerait de causer des chutes !

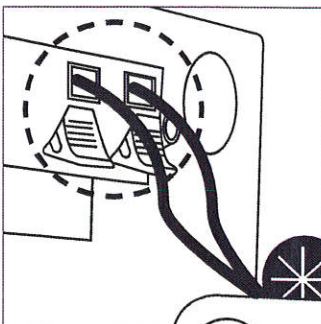
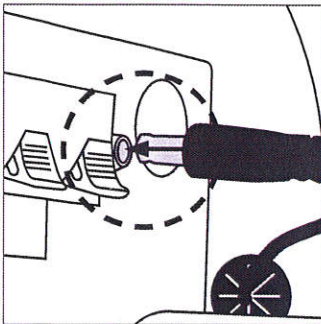
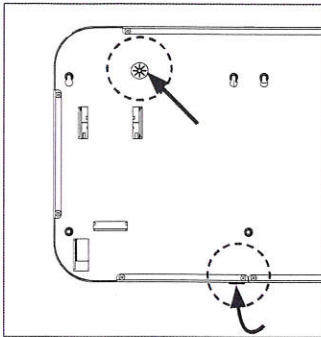

Le connecteur très basse tension du bloc d'alimentation est guidé à travers un trou situé à l'arrière ou au sol. Les piles sont automatiquement désactivées à l'activation du bloc d'alimentation. Veuillez brancher le connecteur très basse tension sur la fiche prévue à cet effet à l'intérieur.

N'utilisez aucun bloc d'alimentation présentant des caractéristiques différentes. Les blocs d'alimentation non compatibles peuvent entraîner la destruction du système électronique.

Ne pas installer d'alimentation 230 V directement sur l'appareil

7.3 Commande de porte

La porte entraînée est commandée par la sortie de commande de porte. Le câble de raccordement est guidé à travers un trou percé à cet effet au sol ou à l'arrière, et est dénudé au niveau des deux touches. La polarité ne joue aucun rôle.

Il s'agit d'une sortie passive (contact de relais à semi-conducteur, fermeture). Pendant l'activation du distributeur, le contact se ferme pendant env. 0,3 seconde.

Valeurs électriques maximales :

Tension en circuit ouvert au niveau des contacts 40 VCA/60 CC, courant de court-circuit 100 mA

7. Mise en service

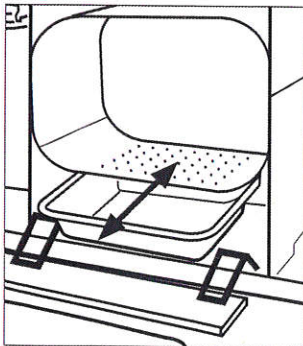
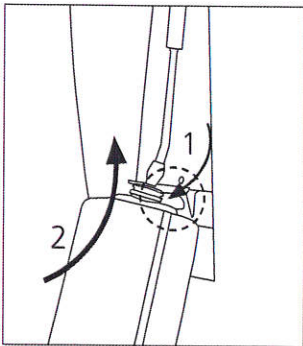
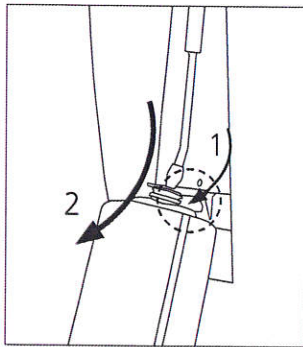

7.4 Retrait du réservoir

Tirez au niveau de la serrure de l'angle de base (1) et basculez le distributeur vers l'avant. Appuyez ensuite le réservoir vers le haut et retirez-le (2).

7.5 Insertion du réservoir

Pour ce faire, basculez le distributeur et insérez entièrement le réservoir. Le niveau de remplissage peut être contrôlé à travers le regard ou en ouvrant l'appareil.

 Avant le transport, retirez le remplissage !

7.6 Retrait/insertion de l'égouttoir

Retirez l'égouttoir du guidage et remettez-le en place une fois le montage/nettoyage terminé.

7.7 Fermeture de l'appareil

Fermez l'appareil et retirez la clé. À la fermeture, l'appareil procède à une course de référence.

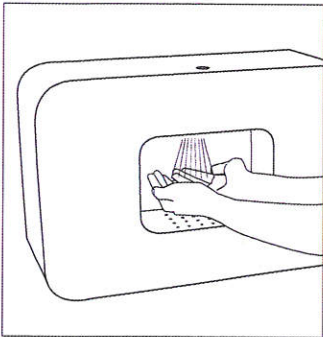
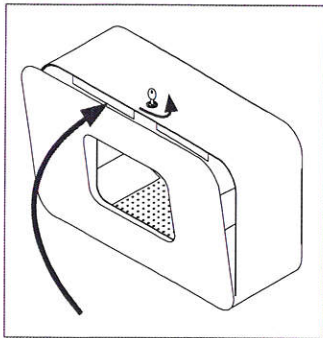

 Veuillez patienter 10 secondes et ne pas utiliser l'appareil dans l'intervalle !

7.8 Commande de l'appareil

Placez vos mains, paumes ouvertes dans l'ouverture et attendez que l'appareil opère une pulvérisation.

À la mise en service initiale, procédez à plusieurs actionnements jusqu'à ce que le distributeur dose du désinfectant pour les mains.

Frottez vos mains avec du désinfectant pendant env. 30 secondes

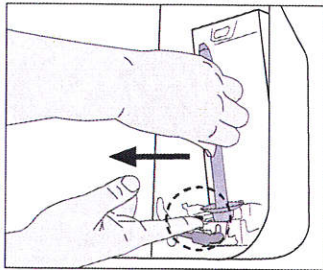

8. Réglez le dosage

En usine, la pompe est réglée sur le dosage maximal d'env. 1,5 ml/course. Au besoin, le dosage peut être réduit progressivement en faisant tourner le dispositif de dosage (pièce de la pompe) jusqu'à env. 0,75 ml/course.

Pour cela, retirez la pompe

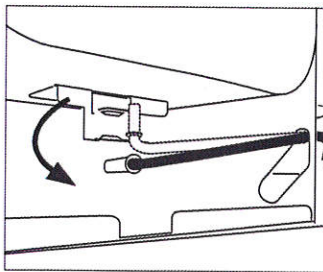

9. Retrait de la pompe

Soulevez le tube de sortie hors du support.

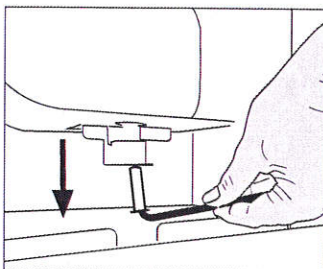

Faites tourner l'extrémité du tube de sortie à 90° dans le sens inverse des aiguilles d'une montre.

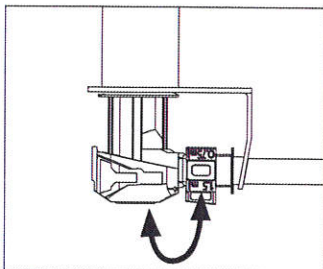

Maintenez le blocage de la pompe enfoncé d'un doigt et extrayez la pompe vers l'avant. Pour ce faire, basculez le distributeur en haut vers l'arrière jusqu'à ce que la pompe puisse être extraite vers l'avant.

Lors de la mise en place de la pompe, appliquez la procédure inverse.

10. Entretien et maintenance

10.1 Nettoyage et entretien

Veillez noter que même un produit haut de gamme tel que cet appareil NEBUCID HP réclame entretien et précautions. Le distributeur proprement dit ne réclame aucune maintenance en dehors du remplacement des piles !

Éliminez régulièrement les résidus de produit collés à l'intérieur en vous servant d'un chiffon légèrement humide.

**Veillez ne pas utiliser de nettoyeurs contenant de l'acide ou du chlore.
N'utilisez pas de produit à récurer.**



Pour éviter toute fausse manipulation lors du processus de nettoyage, nous vous recommandons de retirer le réservoir et la pompe du NEBUCID HP pendant le nettoyage.

L'appareil peut rester inutilisé de manière prolongée sans dégâts à condition que le réservoir soit rempli : remplacez le réservoir vide sans attendre. – Si la vanne d'aspiration en vient à se coller néanmoins du fait d'être restée vide, veuillez ne pomper que de l'eau chaude afin de restaurer son fonctionnement.



Chaque changement de réservoir, l'égouttoir doit être vidé et nettoyé ! Rincez à l'eau chaude.



Les résidus de désinfectant qui s'accumulent au niveau de la sortie de la pompe doivent être régulièrement éliminés !



Lavez le sol mais uniquement de sorte qu'il soit légèrement humide. Veuillez retirer les piles au préalable ou débrancher la prise du secteur. Ne procédez à aucun nettoyage à proximité des câbles conducteurs de courant !



Ne désassemblez en aucun cas l'appareil !



Veillez à ne pas immerger ou exposer l'appareil à des projections d'eau.



L'appareil n'est pas autoclavable et n'est pas lavable en machine.



Veillez rincer la pompe à l'eau chaude et éliminez les résidus de produit qui restent collés sur la tête de pulvérisation.

10.2 Remplacement des piles

Vérifiez l'état des piles :

Si la charge des piles devient insuffisante pendant l'utilisation normale, en lieu et place du processus de pompage, un signal sonore retentit afin de vous prévenir que la pile a besoin d'être remplacée.

10.3 Réapprovisionnement rapide en fluide

Pour garantir une alimentation hygiénique sans interruption, le réservoir doit être remplacé rapidement.

11. Élimination des risques et dysfonctionnements



En cas de dysfonctionnements, veuillez retirer les piles ou débrancher la prise du secteur

Caractéristique	Cause possible	Solution
1. L'appareil semble fonctionner normalement. Cependant, rien ne sort.	<ul style="list-style-type: none"> Aucun réservoir n'est en place. Aucune pompe n'est en place. L'appareil n'est pas fermé. La pompe est obstruée. Le réservoir est vide. La pompe n'est pas actionnée ou a perdu le contact avec le fluide. Le fluide utilisé ne convient pas. 	<ul style="list-style-type: none"> Insérez un réservoir plein. Insérez une pompe dans le distributeur. Fermez l'appareil. Retirez et nettoyez la pompe. Remplacez le réservoir. Répétez le processus de dosage plusieurs fois. Si cela ne permet pas de résoudre le problème, la pompe est probablement obstruée. Utilisez un autre fluide. Au préalable, nettoyez soigneusement la pompe.
2. L'appareil dose une quantité excessive ou insuffisante de fluide.	<ul style="list-style-type: none"> Le dosage n'est pas réglé correctement. 	<ul style="list-style-type: none"> Procédez au réglage du dosage au niveau de la pompe.
3. L'appareil n'opère pas de dosage.	<ul style="list-style-type: none"> La pile est vide. Le bloc d'alimentation n'est pas branché. Les piles sont mal insérées. 	<ul style="list-style-type: none"> Remplacez les piles. Contrôlez les raccordements. Respectez la polarité.

12. Garantie

Garantie fabricant de 2 ans à compter de la date de livraison.

13. Élimination

Confiez dans la mesure du possible les matériaux d'emballage au cycle de recyclage correspondant.

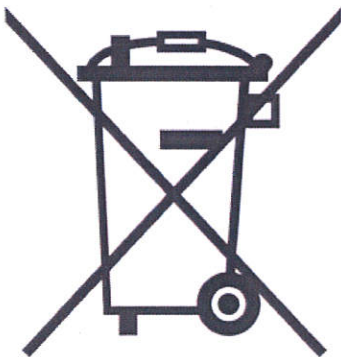

Le symbole apposé sur le produit ou sur son emballage indique que ce produit ne doit pas être considéré comme un déchet domestique, mais doit être confié à un point de récupération spécialisé dans le recyclage des appareils électriques et électroniques.

Pour plus d'informations, consultez votre collectivité, les entreprises locales d'élimination ou le magasin auprès duquel vous avez acheté le produit.

13.1 Élimination des piles

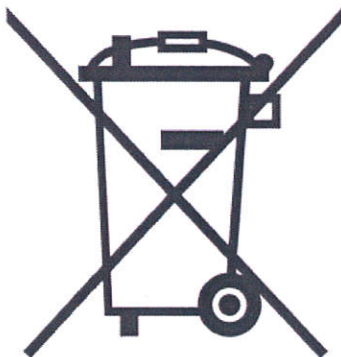

Les piles ne doivent pas être considérées comme des déchets domestiques. En tant que consommateur, vous êtes tenu par la loi de retourner les piles usagées.

Vous pouvez confier vos piles usagées aux points de collecte domestiques, aux points de collecte publics de votre collectivité ou à n'importe quel endroit où ce type de piles est vendu.

14. Caractéristiques techniques

Capot	Acier inoxydable brossé
Cache	Acier inoxydable laqué blanc par pulvérisation
Réservoir	Plastique amovible, 1 000 ml
Pompe	Acier inoxydable amovible
Montage mural	Avec chevilles et vis
Tension	7,5 VCC
Bloc d'alimentation (en option)	Entrée CA : 100 -240 V / 0,35 A Fréquence : 50-60 Hz Sortie : 7,0 - 7,5 V, 2,5 A
Piles	5 piles monocellulaires de type ANSI D, 1,5 V
Dimensions en mm	I 506 x H 337 x P 174
Poids total	12,75 kg (sans les piles)
Conformité	Conforme à la norme RoHS Directive sur les machines 2006/42/CE Directive CEM 2004/108/CE

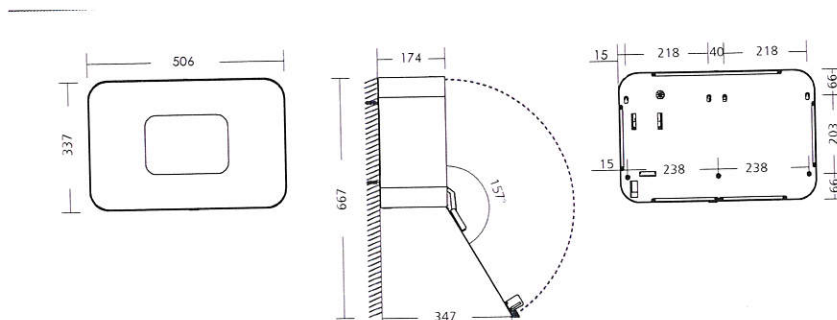

Sous réserve de modifications techniques.

© Helvemed S.A. – chemin du Vieux-Vésenaz 3A – CH 1222 Vésenaz
Tél. +4122 718 7500 – fax +4122 718 7500 – info@helvemed.com – www.helvemed.com